

DELABIE

H9639

NT H9639

Indice C

- FR** *Panneau de douche thermostatique séquentiel*
- EN** *Sequential thermostatic shower panel*
- DE** *Duschelement mit sequentieller Thermostatarmatur*
- PL** *Sekwencyjny, termostatyczny panel natryskowy*

- NL** *Thermostatisch sequentieel douchepaneel*
- ES** *Panel de ducha termostático secuencial*
- PT** *Painel de duche termostático sequencial*
- RU** *Термостатическая душевая панель с последовательным открытием*

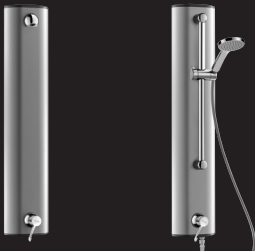

- FR** Purger soigneusement les canalisations avant la pose et la mise en service du produit.
- EN** Thoroughly flush the pipes to remove any impurities before installing and commissioning the product.
- DE** Vor Montage und Inbetriebnahme des Produkts die Anschlussleitungen regelkonform spülen.
- PL** Dokładnie wypłukać instalację przed montażem i uruchomieniem produktu.
- NL** Spoel zorgvuldig de leidingen alvorens tot installatie of ingebruikname van de kraan over te gaan.
- ES** Purgar cuidadosamente las tuberías antes de la instalación y de la utilización del producto.
- PT** Purgar cuidadosamente as canalizações antes da colocação e utilização do produto.
- RU** Перед установкой и подключением устройства тщательно промыть канализационные трубы напором воды.

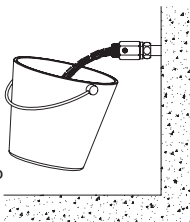

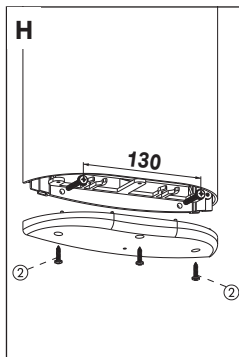
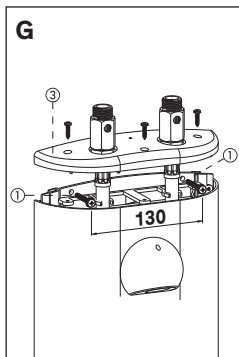
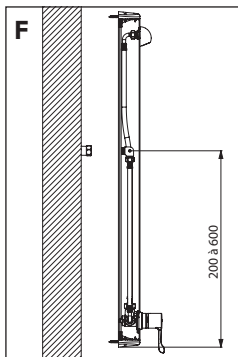
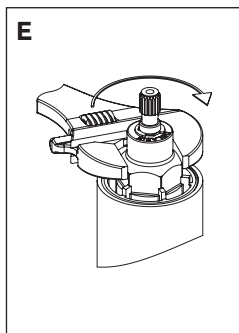
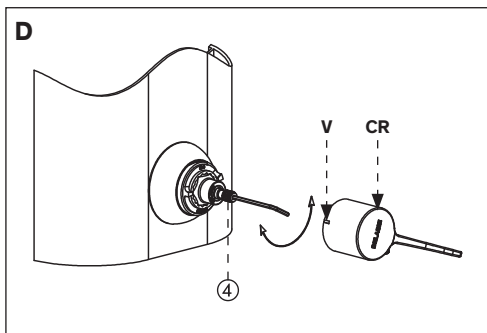
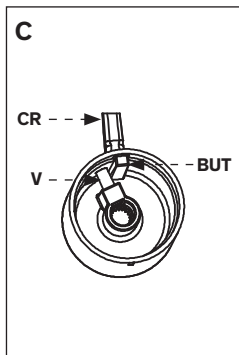
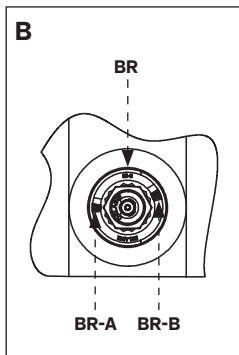
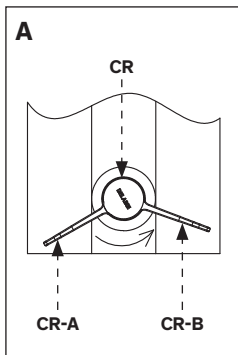

En position **CR-A** le mitigeur thermostatique séquentiel est fermé, en tournant la manette **CR** dans le sens contraire des aiguilles d'une montre le mitigeur commence à délivrer de l'eau froide et progressivement de l'eau chaude jusqu'à 39°C maxi en position **CR-B**.

En cas d'utilisation d'un système de filtration ou autre à la sortie du bec ou de la pomme de douche, celui-ci doit avoir un débit supérieur à 4 litres par minute pour éviter les phénomènes d'intercommunication entre l'eau chaude et l'eau froide.

CARACTÉRISTIQUES TECHNIQUES

Le mitigeur est pré-réglé en usine entre 38 et 39°C avec des pressions EC-EF à 3 bar, de l'EC à 65°C \pm 5°C et de l'EF à 15°C.

- Débit réglé à 6 l/min de 1,5 à 4 bar avec la pomme de douche et à 9 l/min avec douchette coulissante.

Sécurité :

- En cas de coupure brutale de l'arrivée d'eau froide ou d'eau chaude, le débit d'eau mitigée s'arrête en 2 secondes environ.
- Cette sécurité thermique est active si la différence de température entre l'eau chaude et l'eau mitigée est supérieure à 15°C.
- La sécurité antibûlure doit être vérifiée tous les deux mois et aussi souvent que nécessaire suivant la qualité de l'eau. Couper l'eau froide et s'assurer que l'eau chaude se bloque en moins de 2 secondes.

Note :

La sécurité antibûlure est active en cas de coupure d'eau froide. Si, à la place de l'eau froide, il y a un retour d'eau chaude par l'intermédiaire d'un mitigeur mécanique, il n'y aura pas de sécurité antibûlure. Prévoir de mettre un clapet antiretour sur l'alimentation eau froide du mitigeur mécanique.

INSTALLATION (fig. F, G et H)

- Pression : 1 bar (100kPa) à 5 bar (500 kPa), recommandée 3 bar (300 kPa).
Différence de pression aux entrées : 1 bar maxi.
- Mitigeur : alimenter en eau froide et en eau chaude.
- Température d'alimentation ECS : 55 - 85°C (la différence entre l'eau chaude et l'eau froide doit être au minimum de 50°C).
- Température d'alimentation EF : 5 - 20°C.
- Monter les joints filtres fournis.
- Équilibrer les pressions Eau Chaude / Eau Froide : $\Delta P < 1$ bar.
 - Placer le panneau afin que la pomme de douche se trouve à 2,10 m du sol.
 - Pointer et percer les 2 trous \varnothing 5 ① en haut du panneau à 2,20 m du sol (**fig. G**).
 - Pointer et percer ensuite les deux trous ② en bas du panneau (**fig. H**).
 - Fixer les deux capots ③ en haut et bas de panneau avec un tournevis (**fig. G et H**).

- **Nos robinetteries doivent être installées par des installateurs professionnels** en respectant les réglementations en vigueur, les prescriptions des bureaux d'études fluides et les règles de l'art.
- **Respecter le diamètre des tuyauteries** permet d'éviter les coups de bélier ou pertes de pression/débit (voir le tableau de calcul du catalogue et en ligne sur www.delabie.fr).
- **Protéger l'installation** avec des filtres, antibéliers ou réducteurs de pression diminue la fréquence d'entretien (pression conseillée 1 à 5 bar).
- **Poser des vannes d'arrêt** à proximité des robinets facilite l'intervention d'entretien.
- Les canalisations, filtres, clapets antiretour, robinets d'arrêt, de puisage, cartouche et tout appareil sanitaire doivent être vérifiés au moins une fois par an et aussi souvent que nécessaire.

ÉTALONNAGE TEMPÉRATURE (fig. A, B, C, D)

Nos mitigeurs sont réglés d'usine sous 3 bar avec des pressions d'alimentation eau chaude et eau froide égales et une température eau chaude de $65^{\circ}\text{C} \pm 5^{\circ}\text{C}$ et eau froide $15^{\circ}\text{C} \pm 5^{\circ}\text{C}$. Si les conditions d'utilisation sont différentes, la température d'eau mitigée peut différer de la température pré réglée en usine (39°C). Vous devez alors repositionner la manette sur la température correspondante :

- Positionner la manette **CR** en position **CR-B (BR-B)** (**fig. A et B**).
- Mesurer la température à l'aide d'un thermomètre.
- Dévisser la vis **V** (**fig. D**) sans la retirer avec une clé Allen de 2,5 et démonter la manette **CR**.
- À l'aide d'une clé Allen de 2,5, visser ou dévisser la vis située dans la tige ④ (**fig. D**) afin d'obtenir la température désirée (température maximale 39°C pour douche).
- Repositionner la manette **CR** en position **CR-B (fig. A)**. S'assurer que la butée **BUT** (manette **CR**) (**fig. C**) est le plus près possible de la butée **BR-B** (bague **BR**) serrer la vis **V** (**fig. B**).
- Vérifier la fermeture du mitigeur en tournant la manette **CR** en position **CR-A**, la fermeture doit se faire avant contact avec la butée **BR-A** (**fig. B**).

CHOC THERMIQUE (fig. A et D)

- Les panneaux de douche séquentiels SECURITHERM sont conçus pour supporter les chocs thermique et chimique dans le cadre des réglementations en vigueur.
- Possibilité d'effectuer un choc thermique à la température de l'eau chaude du réseau :
 - Positionner la manette **CR** en position **CR-B (fig. A)**.
 - Dévisser la vis **V** sans la retirer avec une clé Allen de 2,5 et démonter la manette **CR (fig. D)**.
 - À l'aide d'une clé Allen de 2,5, dévisser à fond la vis située dans la tige ④ afin d'obtenir de l'eau chaude du réseau (3 tours environ).
- Une fois le choc thermique réalisé, ne pas oublier d'étalonner le mitigeur à 39°C maxi.

Note : Pour l'étalonnage et le choc thermique, canaliser l'eau de la pomme de douche.

- Vérifier au moins deux fois par an et aussi souvent que nécessaire l'étalonnage (**fig. A, B, C, D**).
- La sécurité antibouillure doit être vérifiée tous les deux mois et aussi souvent que nécessaire suivant la qualité de l'eau. Pour se faire, couper l'eau froide et s'assurer que l'eau chaude se bloque en moins de 2 secondes.
- Vérifier au moins 2 fois par an et aussi souvent que nécessaire l'étanchéité des « sièges » de la cartouche thermostatique suivant la qualité de l'eau.
Pour cela il faut :
 - Couper l'eau chaude : s'assurer qu'il n'y a pas de retour d'eau froide dans le réseau eau chaude.
 - Couper l'eau froide : s'assurer qu'il n'y a pas de retour d'eau chaude dans le réseau eau froide.Si retour d'eau, nettoyer les sièges ou remplacer la cartouche thermostatique.
- Afin d'optimiser la fiabilité des mitigeurs thermostatiques dans le temps et de respecter les prescriptions de la circulaire DGS n° 2002/243 du 22/04/02, relative à la prévention du risque lié aux légionelles, DELABIE recommande un contrôle annuel des pièces suivantes :
 - Filtres : détartrage et remplacement des pièces usées ou abîmées.
 - Cartouche interchangeable : détartrage des pièces internes et remplacement des pièces et joints usés ou abîmés.
 - Chambre de mélange : détartrage.
 - Remontage de la tête sur le corps en appliquant un couple de serrage de 13 Nm \pm 1 (**fig. E**).
- En cas de dysfonctionnement lors de ces vérifications: nettoyer les mécanismes et les détartrer, voire changer des pièces si nécessaire.

ENTRETIEN & NETTOYAGE

- **Nettoyage du chrome, de l'aluminium et de l'Inox** : ne jamais utiliser d'abrasifs ou tout autre produit à base de chlore ou d'acide. Nettoyer à l'eau légèrement savonneuse avec un chiffon ou une éponge.
- **Mise hors gel** : purger les canalisations et actionner plusieurs fois la robinetterie pour la vider de son contenu d'eau. En cas d'exposition prolongée au gel, nous recommandons de démonter les mécanismes et de les stocker à l'abri.

Service Après-Vente :

Tél. : + 33 (0)3 22 60 22 74 - e-mail : sav@delabie.fr

Notice disponible sur : www.delabie.fr

In position **CR-A**, the sequential thermostatic mixer is closed. When lever **CR** is turned anti-clockwise, the mixer starts to deliver cold water and the water will get progressively warmer up to a maximum temperature of 39°C in position **CR-B**.

When using a filtration device or similar system at the spout outlet or shower head, the flow rate must be higher than 4 litres per minute to avoid cross flow between the hot and cold water.

TECHNICAL CHARACTERISTICS

WRAS Approval No: 1512029

NSF Certificate No: BC1824/1216

Certified Applications.

9639SR Thermostatic valve.

H9634 - H9635 - H9636 - H963615 - H9639 - H963915 Thermostatic shower panels.

Complies with the NHS Model Specification D08, designations HP-SE and LP-SE, when operated as set out in Table 1 below:

Operating Pressure Range	High Pressure Systems	Low Pressure Systems
Maximum pressure - Bar	10	10
Flow pressure, Hot and cold - Bar	1-5	0.2 +/- 1
Hot Supply Temperature - °C	50-65	55-65
Cold Supply Temperature - °C	5-20	5-20
Mixed Water Temperature - °C	38	38

The mixer is pre-set at the factory between 38°C and 39°C with cold and hot water pressures balanced at 3 bar; HW T° = 65°C ± 5°C and CW T° = 15°C.

- Flow rate regulated at 6 lpm for 1.5 to 4 bar pressure with fixed shower head and 9 lpm with sliding shower head.

Safety:

- If the hot or cold water fails, the mixed water will shut off within 2 seconds.
- For anti-scalding failsafe the hot and mixed water temperature differential must be at least 15°C.
- Check the anti-scalding failsafe every two months and as often as necessary depending on the water quality. Shut-off the cold water and check that the hot water stops within 2 seconds.

Note:

The anti-scalding failsafe is active if the cold water supply fails. If, instead of cold water, hot water returns through a mechanical mixer, there is no anti-scalding safety. We recommend installing a non-return valve on the cold supply to the mechanical mixer.

INSTALLATION (FIG. F, G & H)

- Pressure: 1 bar (100kPa) to 5 bar (500kPa), we recommend 3 bar (300kPa). Pressure differential at the inlets: max. 1 bar.
- Mixer: supply with cold and hot water.
- Hot water supply temperature: 55 - 85°C (the difference between the hot and cold water must be at least 50°C).

- Cold water supply temperature: 5 - 20°C.
- Insert the filters supplied.
- Balance the hot water / cold water pressure: $\Delta P < 1$ bar.
 1. Position the panel so that the shower head is 2.10m from the floor.
 2. Mark and drill 2 holes $\varnothing 5$ mm ① at the top of the panel, at 2.20m from the floor (**Fig. G**).
Mark and then drill two holes ② at the base of the panel (**Fig. H**).
 3. Attach the two end caps ③ to the top and bottom of the panel with a screwdriver (**Fig. G & H**).

REMEMBER

- **Our mixers/valves must be installed by professional installers** in accordance with current regulations and recommendations in your country, and the specifications of the fluid engineer.
- **Sizing the pipes correctly** will avoid problems of flow rate, pressure loss and water hammer (see calculation table in our brochure and online at www.delabie.com).
- **Protect the installation** with filters, water hammer absorbers and pressure reducers to reduce the frequency of maintenance (recommended pressure from 1 to 5 bar maximum).
- **Install stopcocks** close to the mixer/valve to facilitate maintenance.
- The pipework, filters, non-return valves, stopcocks, bib taps, cartridge and all sanitary fittings should be checked at least once a year, and more frequently if necessary.

TEMPERATURE CALIBRATION & COMMISSIONING (FIG. A, B, C & D)

Our mixers are pre-set at the factory under 3 bar pressure, with hot and cold water supply pressures balanced, and hot water temperature at $65^{\circ}\text{C} \pm 5^{\circ}\text{C}$ and cold water temperature at $15^{\circ}\text{C} \pm 5^{\circ}\text{C}$. If the conditions of use are different, the mixed water temperature may differ from the factory pre-set temperature (39°C). The control lever should be repositioned to the corresponding temperature:

- Turn the control lever **CR** to position **CR-B (BR-B)** (**Fig. A & B**).
- Take a reading of the temperature with a digital thermometer.
- Loosen the grub screw **V** (**Fig. D**) without fully removing it, using a 2.5mm Allen key, and remove the control lever **CR**.
- With a 2.5 mm Allen key, turn the screw situated on the spindle ④ (**Fig. D**) clockwise or anti-clockwise to adjust the mixed water temperature (max. 39°C for showers).
- Reposition the control lever **CR** in position **CR-B** (**Fig. A**). Check that the stop point **BUT** (control lever **CR**) (**Fig. C**) is as close as possible to the stop point **BR-B** (index ring **BR**) tighten the grub screw **V** (**Fig. B**).
- Check that the mixer closes by turning the control lever **CR** to position **CR-A**, the water should stop when the control lever reaches the stop point **BR-A** (**Fig. B**).

THERMAL SHOCK (FIG. A & D)

- SECURITHERM sequential shower panels are designed to withstand thermal and chemical shocks in line with current regulations and recommendations.
- It is possible to activate a thermal shock at the temperature of the hot water in the system:
 - Turn control lever **CR** to position **CR-B** (**Fig. A**).
 - Loosen the grub screw **V** without fully removing it, using a 2.5mm Allen key, and remove the control lever **CR** (**Fig. D**).
 - Using the 2.5mm Allen key, turn the screw on the spindle ④ as far as possible to achieve the temperature of the hot water in the system (approx. 3 turns).
- Once the thermal shock is complete do not forget to re-commission the mixer to a maximum temperature of 39°C .

Note: during commissioning and thermal shocks, channel the water from the shower head.

- To comply with the National Health Service Model Engineering Specification D08 and NSF TMV3 certification we recommend the following. The purpose of in-service tests is to regularly monitor and record the performance of the thermostatic mixing valve.
- Carry out the procedure in Temperature Calibration above using the same equipment or the same specifications. If the mixed temperature has changed significantly, from the previous test (e.g. $> 1^{\circ}\text{C}$), record the change and before re-adjusting the mixed water temperature, check:
 - That the in-line filters are clean.
 - The check valves or other anti-back siphonage devices are in good working order.
 - Any isolating valves are fully open.
- Check the balance between hot water and cold water ($\text{DP} < 1 \text{ bar}$).
- Remove and clean the thermostatic cell.
- With an acceptable mixed water temperature, complete the procedure as set out in commissioning above. If the final mixed water temperature is greater than 43°C , the system requires service work.

MAINTENANCE

- Check the calibration at least twice a year, and as often as necessary (**Fig. A, B, C & D**).
- Check the anti-scalding failsafe every two months and as often as necessary depending on the water quality. Shut-off the cold water and ensure that the hot water shuts-off in less than 2 seconds.
- Check that the thermostatic cartridge seats are waterproof twice a year and as often as necessary depending on the water quality.
To check the seats:
 - Shut off the hot water: check that there is no cross flow of cold water into the hot water system.
 - Shut off the cold water: check that there is no cross flow of hot water into the cold water system.If there is cross flow, clean the seats or replace the thermostatic cartridge.
- To maximise the reliability of thermostatic mixing valves over time, and to comply with the National Health Service Model Engineering Specification D08 and to reduce the risks associated with Legionella, DELABIE recommends an annual check of the following items:
 - Filters: de-scale and replace any worn or damaged parts.
 - Interchangeable cartridge: de-scale internal parts, and replace any worn or damaged components.
 - Mixing chamber: descale.
 - Replace the control lever and tighten to $13 \text{ Nm} \pm 1$ (**Fig. E**).
- In the event of malfunction during checks: clean the mechanism and de-scale, and change parts if necessary.

MAINTENANCE & CLEANING

- **Cleaning chrome, aluminium and stainless steel:** do not use abrasive, chlorine or any other acid-based cleaning products. Clean with mild soapy water using a cloth or a sponge.
- **Frost protection:** drain the pipes and operate the tap/valve several times to drain any remaining water. In the event of prolonged exposure to frost, we recommend taking the mechanisms apart and storing them indoors.

After Sales Care Support:

For the UK market only: Tel. 01491 821 821 - **email:** technical@delabie.co.uk

The installation guide is available on: www.delabie.co.uk

For all other markets: Tel. +33 (0)3 22 60 22 74 - **email:** sav@delabie.fr

The installation guide is available on: www.delabie.com

In der Position **CR-A** ist die sequentielle Thermostat-Mischbatterie geschlossen, durch Bewegen des Bedienelements **CR** gegen den Uhrzeigersinn wird zunächst Kaltwasser abgegeben, im weiteren Schwenkbereich sukzessive wärmeres Wasser bis maximal 39 °C auf der Position **CR-B**. Wird ein endständiger Filter oder ähnliches am Armaturenauslauf oder Brausekopf verwendet, muss dieser eine Durchflussmenge von mehr als 4 Liter pro Minute aufweisen, um Rückfließen zwischen Warm- und Kaltwasser sicher auszuschließen.

TECHNISCHE DATEN

Die Mischbatterie ist werksseitig auf eine Temperatur zwischen 38 und 39 °C eingestellt, mit TWW 65 °C \pm 5 °C, TW 15 °C \pm 5 °C und jeweils 3 bar Fließdruck.

- Durchflussmenge: bei Brausekopf reguliert auf 6 l/min bei 1,5 bis 4 bar, bei höhenverstellbarer Handbrause auf 9 l/min.

Verbrühungsschutz:

- Bei abruptem Kalt- oder Warmwasserausfall schaltet sich die Wasserabgabe nach ca. 2 Sekunden ab.
- Diese thermische Sicherheitsfunktion ist aktiv, wenn der Temperaturunterschied zwischen Warm- und Mischwasser größer als 15 °C ist.
- Der Verbrühungsschutz sollte alle 2 Monate oder je nach Beschaffenheit des Trinkwassers ggf. auch häufiger überprüft werden. Sperren Sie dazu die TW-Versorgung ab und vergewissern Sie sich, dass sich die TWW-Versorgung innerhalb von 2 Sekunden abschaltet.

Hinweis:

Der Verbrühungsschutz ist im Falle des Ausfalls der TW-Versorgung aktiv. Der automatische Verbrühungsschutz ist jedoch nicht gewährleistet, falls auch mechanische Mischbatterien eingesetzt werden und dort TWW in die TW-Leitung zurückfließt. Sichern Sie daher die TW-Versorgung mechanischer Armaturen mit Rückflussverhindern.

INSTALLATION (Abb. F, G und H)

- Versorgungsdruck: 1 bar (100 kPa) bis 5 bar (500 kPa), empfohlen 3 bar (300 kPa). Maximale Differenz der Eingangsdrücke: 1 bar.
- Mischbatterie: an die Kalt- und Warmwasserversorgung anschließen.
- Versorgungstemperatur Warmwasser: 55 - 85 °C (die Differenz zwischen Warm- und Kaltwasser muss mindestens 50 °C betragen).
- Kaltwasserversorgung: 5 - 20 °C.
- Montieren Sie die mitgelieferten Siebdichtungen.
- Druckdifferenz zwischen Kalt- und Warmwasser ausgleichen: $\Delta P < 1$ bar.
 - Das Duschelement so positionieren, dass sich der Brausekopf 2,10 m über OKFFB befindet.
 - Die 2 Bohrlöcher \varnothing 5 ① oben auf einer Höhe von 2,20 m über OKFFB anzeichnen und bohren (**Abb. G**). Danach die beiden Bohrlöcher unten ② durch das Duschelement anzeichnen und bohren (**Abb. H**).
 - Die beiden Abdeckungen ③ oben und unten am Duschelement mit Hilfe eines Schraubenziehers befestigen (**Abb. G und H**).

- **Einbau und Inbetriebnahme unserer Armaturen muss von geschultem Fachpersonal** unter Berücksichtigung der allgemein anerkannten Regeln der Technik **durchgeführt werden**.
- **Angemessene Leitungsquerschnitte** verhindern Wasserschläge oder Druck-/Durchflussverluste.
- **Die Absicherung der Installation** mit Vorfiltern, Wasserschlag- oder Druckminderern reduziert die Wartungshäufigkeit (empfohlener Betriebsdruck 1 bis 5 bar).
- **Vorgelagerte Absperrventile** erleichtern die Wartung.
- Rohrleitungen, Schutzfilter, Rückflussverhinderer, Vorabsperungen, Auslaufventile, Kartusche und jede sanitäre Einrichtung müssen so oft wie nötig (mindestens einmal jährlich) überprüft werden.

TEMPERATUREINSTELLUNG (Abb. A, B, C, D)

Unsere Mischbatterien werden werksseitig bei 3 bar Betriebsdruck TW und TWW und bei Temperatur TWW $65\text{ °C} \pm 5\text{ °C}$ und TW $15\text{ °C} \pm 5\text{ °C}$ eingestellt. Bei abweichenden Betriebsbedingungen kann die Höchsttemperatur des Mischwassers von der Werkseinstellung (39 °C) abweichen.

In diesem Fall ist eine Neueinstellung der Temperatur erforderlich:

- Bewegen Sie den Bedienhebel **CR** auf Position **CR-B (BR-B) (Abb. A und B)**.
- Messen Sie nun die Temperatur mittels eines Thermometers.
- Lösen Sie die Schraube **V (Abb. D)** ohne sie komplett zu entfernen mit Hilfe eines 2,5 mm Innensechskantschlüssels und entfernen Sie den Bedienhebel **CR**.
- Stellen Sie die gewünschte Temperatur an der Spindel ④ (**Abb. D**) mit Hilfe eines 2,5 mm Innensechskantschlüssels ein (Maximaltemperatur 39 °C für Brause).
- Befestigen Sie den Bedienhebel **CR** in der angegebenen Position **CR-B (Abb. A)**. Vergewissern Sie sich, dass der Anschlag **BUT** (Bedienhebel **CR**) (**Abb. C**) so nah wie möglich am Anschlag **BR-B** (Begrenzungsring **BR**) ist und ziehen Sie die Schraube **V** fest (**Abb. B**).
- Überprüfen Sie die Schließfunktion, indem Sie den Bedienhebel **CR** auf Position **CR-A** bewegen; die Armatur sollte schließen, bevor der Bedienhebel den Anschlag **BR-A** erreicht (**Abb. B**).

THERMISCHE DESINFEKTION (Abb. A und D)

- Die Duschelemente SECURITHERM mit sequentieller Steuerung sind für thermische und chemische Desinfektionen im Rahmen der geltenden Richtlinien geeignet.
- Möglichkeit eine thermische Desinfektion mit Temperatur TWW durchzuführen:
 - Bewegen Sie den Bedienhebel **CR** auf Position **CR-B (Abb. A)**.
 - Lösen Sie die Schraube **V** ohne sie komplett zu entfernen mit Hilfe eines 2,5 mm Innensechskantschlüssels und entfernen Sie den Bedienhebel **CR (Abb. D)**.
 - Drehen Sie die Spindel ④ mit Hilfe eines 2,5 mm Innensechskantschlüssels so weit wie möglich heraus (ca. 3 Umdrehungen) und Sie erhalten Trinkwasser mit TWW-Temperatur.
- Nach beendeter thermischer Desinfektion unbedingt wieder auf maximale Temperatur 39 °C einstellen.

Hinweis: Stellen Sie für Temperatureinstellung und thermische Desinfektion einen Ablauf am Brausekopf her.

- Überprüfen Sie so häufig wie nötig jedoch mindestens zweimal jährlich die Temperatureinstellungen (**Abb. A, B, C, D**).
- Der Verbrühungsschutz sollte alle zwei Monate oder je nach Beschaffenheit des Trinkwassers ggf. auch häufiger überprüft werden. Sperren Sie dazu die TW-Versorgung ab und vergewissern Sie sich, dass sich die TWW-Versorgung innerhalb von 2 Sekunden abschaltet.
- Überprüfen Sie mindestens zweimal jährlich oder je nach Beschaffenheit des Trinkwassers ggf. auch häufiger die Dichtungen der Warm- und Kaltwassereinflüsse auf der Thermostatkartusche.
Dazu:
 - Warmwasser abstellen: Überprüfen Sie, ob Kaltwasser aus dem Warmwasserschlauch austritt.
 - Kaltwasser abstellen: Überprüfen Sie, ob Warmwasser aus dem Kaltwasserschlauch austritt.Bei Rückfließen Dichtungen reinigen oder ggf. die Thermostatkartusche ersetzen.
- Um die Funktionssicherheit der Thermostat-Mischbatterien dauerhaft zu erhalten, empfiehlt DELABIE eine jährliche Kontrolle folgender Teile:
 - Filter: Entkalkung und Austausch abgenutzter oder beschädigter Teile.
 - Austauschbare Kartusche: Entkalkung der Einzelteile im Inneren der Kartusche sowie Austausch abgenutzter oder beschädigter Teile und Dichtungsringe.
 - Mischkammer: Entkalkung.
 - Zur Befestigung das Bedienelement mit Steckschlüssel festziehen (13 N.m \pm 1) (**Abb. E**).
- Bei Funktionsstörungen während der Kontrolle: Reinigen Sie den gesamten Mechanismus und entkalken diesen, tauschen Sie gegebenenfalls Teile aus.

INSTANDHALTUNG & REINIGUNG

- **Reinigung der Chrom-, Aluminium- und Edelstahlteile:** Niemals scheuernde, chlor- oder säurehaltige Produkte verwenden. Mit milder Seifenlauge und einem weichen Tuch oder Schwamm reinigen.
- **Frostschutz:** Rohrleitungen absperren und Armatur zur Entleerung mehrmals betätigen. Ist der Mechanismus längerem Frost ausgesetzt, empfiehlt sich die Demontage und Einlagerung empfindlicher Bauteile.

Technischer Kundendienst:

Tel.: +49 (0)231 496634-12 - **E-Mail:** kundenservice@delabie.de

Anleitung verfügbar unter: www.delabie.de

W pozycji **CR-A**, sekwencyjna bateria termostatyczna jest zamknięta. Kiedy przekręcamy uchwyt **CR** w przeciwnym kierunku do ruchu wskazówek zegara, bateria zaczyna dostarczać zimną wodę i stopniowo ciepłą wodę, aż do maksymalnie 39°C w pozycji **CR-B**.

W przypadku korzystania z urządzenia filtrującego lub innego urządzenia na wyjściu wylewki lub wylewki natryskowej, urządzenie to musi mieć wypływ powyżej 4 litrów na minutę, aby uniknąć zjawiska przenikania wody ciepłej do zimnej i na odwrót.

OPIS TECHNICZNY

Bateria jest nastawiona fabrycznie między 38°C a 39°C przy ciśnieniach WC-WZ równych 3 bary, temperatura WC 65°C ± 5°C i WZ 15°C.

- Wypływ z wylewki natryskowej nastawiony na 6 l/min przy ciśnieniu od 1,5 do 4 barów i 9 l/min dla słuchawki natryskowej na suwaku.

Bezpieczeństwo:

- W przypadku nagłego braku zasilania w wodę zimną lub ciepłą, wypływ wody zmieszanej zatrzyma się w około 2 sekundy.
- Ochrona antyoparzeniowa jest aktywna jeśli różnica temperatur między wodą ciepłą a zmieszaną jest wyższa niż 15°C.
- Ochrona antyoparzeniowa musi być sprawdzana co 2 miesiące i jak często jest to konieczne w zależności od jakości wody. Należy zamknąć zasilanie w wodę zimną i upewnić się, że wypływ wody ciepłej zostaje zatrzymany w mniej niż 2 sekundy.

Uwaga:

Ochrona antyoparzeniowa jest aktywna w przypadku zamknięcia wody zimnej. Jeśli przez mechaniczną baterię woda ciepła przenika do instalacji wody zimnej, to ochrona antyoparzeniowa nie działa poprawnie. Należy zaoferować zawór zwrotny na zasilaniu wody zimnej w baterii mechanicznej.

INSTALACJA (rys. F, G i H)

- Ciśnienie: od 1 bara (100 kPa) do 5 barów (500 kPa), zalecane 3 bary (300 kPa).
Różnica ciśnienia między WC/WZ: maksymalnie 1 bar.
- Bateria: zasilanie w wodę zimną i ciepłą.
- Temperatura zasilania CWU: 55 - 85°C (zalecana różnica między wodą ciepłą a wodą zimną wynosi minimum 50°C).
- Temperatura zasilania WZ: 5 - 20°C.
- Założyć dostarczone filtry-uszczelki.
- Wyrównać ciśnienia Wody Ciepłej / Wody Zimnej: $\Delta P < 1 \text{ bar}$.
 - Umocować panel tak, aby wylewka natryskowa znajdowała się na wysokości 2,10 m nad posadzką.
 - Zaznaczyć i zrobić 2 otwory $\varnothing 5$ ① na górnej części panelu, na 2,20 m nad posadzką (**rys. G**).
 - Następnie zaznaczyć i zrobić 2 otwory ② w dolnej części panelu (**rys. H**).
 - Za pomocą śrubokręta zamocować dwie maskownice ③ na górze i dole panelu (**rys. G i H**).

- **Nasza armatura musi być instalowana przez profesjonalnych instalatorów**, przestrzegając obowiązującego prawa, zapisów biur projektowych i dobrych praktyk.
- **Przestrzeżenie średnicy rur** pozwala uniknąć uderzeń hydraulicznych lub straty ciśnienia/wielkości wypływu (tabele z obliczeniami w katalogu i na stronie internetowej www.delabie.pl).
- **Ochrona instalacji filtrami**, amortyzatorami uderzeń hydraulicznych lub reduktorami ciśnienia, zmniejsza częstotliwość konserwacji (Zalecane ciśnienie: 1 do 5 barów).
- **Instalacja zaworów odcinających** w pobliżu armatury ułatwia konserwację.
- Instalacja, filtry, zawory zwrotne, zawory odcinające i czepalne, głowice oraz każde urządzenie sanitarne muszą być sprawdzane tyle razy ile jest to konieczne, jednak nie mniej niż raz w roku.

SKALOWANIE TEMPERATURY (rys. A, B, C, D)

Nasze baterie są nastawiane fabrycznie przy 3 barach ciśnienia, przy równych ciśnieniach wody ciepłej i wody zimnej oraz temperaturze Wody Ciepłej równej $65^{\circ}\text{C} \pm 5^{\circ}\text{C}$ i Wody Zimnej $15^{\circ}\text{C} \pm 5^{\circ}\text{C}$.

Jeśli warunki użytkowania są inne, temperatura Wody Zmieszanej może się różnić od temperatury nastawionej fabrycznie (39°C). W takim przypadku należy ponownie ustawić pokrętkę na odpowiedniej temperaturze:

- Ustawić uchwyt **CR** w pozycji **CR-B (BR-B) (rys. A i B)**.
- Zmierzyć temperaturę za pomocą termometru.
- Odkręcić śrubkę **V (rys. D)** za pomocą imbusa 2,5 mm, lecz jej nie wyciągać i zdjąć uchwyt **CR**.
- Za pomocą imbusa 2,5 mm przekręcać w lewo lub w prawo śrubą znajdującą się w trzpieniu ④ (**rys. D**) w celu otrzymania odpowiedniej temperatury (maksymalna temperatura dla natrysku 39°C).
- Założyć uchwyt **CR** w pozycji **CR-B (rys. A)**. Upewnić się, że ogranicznik **BUT** (uchwyt **CR**) (**rys. C**) jest jak najbliższej ogranicznika **BR-B** (pierścień **BR**) przykręcić śrubkę **V (rys. B)**.
- Sprawdzić zamknięcie baterii przekręcając uchwyt **CR** do pozycji **CR-A**, wypływ musi zostać zamknięty przed kontaktem z ogranicznikiem **BR-A (rys. B)**.

DEZYNFEKCJA TERMICZNA (rys. A i D)

- Sekwencyjne panele natryskowe SECURITHERM umożliwią przeprowadzenie dezynfekcji termicznej i chemicznej zalecanej w ramach obowiązujących przepisów prawnych.
- Możliwość przeprowadzenia dezynfekcji termicznej w temperaturze wody ciepłej z instalacji:
 - Ustawić uchwyt **CR** w pozycji **CR-B (rys. A)**.
 - Odkręcić śrubkę **V** za pomocą imbusa 2,5 mm, lecz jej nie wyciągać i zdjąć uchwyt **CR (rys. D)**.
 - Za pomocą imbusa 2,5 mm maksymalnie odkręcić śrubę znajdującą się w trzpieniu ④ w celu otrzymania ciepłej wody z instalacji (około 3 obroty).
- Po zakończeniu dezynfekcji termicznej, nie należy zapomnieć o ponownym nastawieniu temperatury na maksymalnie 39°C .

Uwaga: W celu nastawienia temperatury i przeprowadzenia dezynfekcji termicznej należy ustawić strumień wody z wylewki natryskowej w odpowiednim kierunku.

- Sprawdzać skalowanie temperatury przynajmniej dwa razy w roku i jak często jest to konieczne (**rys. A, B, C, D**).
- Ochronę antyoparzeniową należy sprawdzać co 2 miesiące i jak często jest to konieczne w zależności od jakości wody. W tym celu należy zamknąć Wodę Zimną i upewnić się, że Woda Ciepła zostaje zamknięta w mniej niż 2 sekundy.
- Sprawdzać przynajmniej 2 razy do roku, i jak często jest to konieczne w zależności od jakości wody, szczelność „siedzisk” głowicy termostatycznej.

W tym celu należy:

- Zamknąć zasilanie wody ciepłej: upewnić się, że woda zimna nie przenika do sieci wody ciepłej.
- Zamknąć zasilanie wody zimnej: upewnić się, że woda ciepła nie przenika do sieci wody zimnej.

Jeśli następuje przenikanie wody (przepływ krzyżowy) należy przeczyszczyć siedziska lub wymienić głowicę termostatyczną.

- Aby zapewnić niezawodność baterii termostatycznych w czasie i przestrzegać zaleceń Rozporządzenia Ministra Infrastruktury z 12/04/02 dotyczącego zapobieganiu ryzyka rozwoju legionelli, DELABIE zaleca coroczną kontrolę następujących części:
 - Filtry: oczyszczenie z osadu oraz wymiana części zużytych lub uszkodzonych.
 - Wymienna głowica: oczyszczenie z osadu wewnętrznych elementów oraz wymiana części i uszczelek zużytych lub uszkodzonych.
 - Miejsce mieszania się Wody Ciepłej z Zimną: oczyszczenie z osadu.
 - W celu ponownego montażu głowicy, dokręcić z siłą 13 N·m ± 1 (**rys. E**).
- W przypadku wykrycia nieprawidłowości w funkcjonowaniu podczas sprawdzania: wyyczyścić mechanizm z osadu lub wymienić części w razie potrzeby.

OBSŁUGA I CZYSZCZENIE

- **Czyszczenie chromu, aluminium i stali nierdzewnej:** nie należy używać środków żrących, na bazie chloru lub kwasu. Czyszczenie wodą z mydłem, za pomocą miękkiej szmatki lub gąbki.
- **Ochrona przed mrozem:** opróżnić instalację, wielokrotnie uruchomić celem ewakuacji wody. W przypadku długotrwałego narażenia mechanizmów na mróz zalecamy ich demontaż i przechowywanie w temperaturze pokojowej.

Serwis posprzedażowy i Pomoc techniczna:

Tel.: +48 22 789 40 52 - **e-mail:** serwis.techniczny@delabie.pl

Ulotka jest dostępna na stronie: www.delabie.pl

In positie **CR-A** is de thermostatische sequentiële mengkraan in gesloten toestand. Wanneer men in tegenwijzerzin draait aan de hendel **CR** zal de mengkraan beginnen koud water leveren. Bij het verder draaien van de hendel, bekomt men warmer water, tot 39°C maximaal, bij positie **CR-B**. Wanneer er gebruik gemaakt wordt van een filtersysteem aan de uitgang van de kraan of douchekop, dient dit systeem een debiet te hebben van meer dan 4 liter per minuut om interconnectie tussen koud en warm water tegen te gaan.

TECHNISCHE EIGENSCHAPPEN

De mengkraan wordt in de fabriek afgeregeld tussen 38°C en 39°C met een gelijke warm water- en koud waterdruk van 3 bar, een warm watertemperatuur van 65°C ± 5°C en een koud watertemperatuur van 15°C.

- Het debiet is geregeld op 6 l/min tussen 1,5 en 4 bar met de douchekop en op 9 l/min met verstelbare handdouches.

Veiligheid:

- In geval van plotse onderbreking van de koud watertoevoer of van de warm watertoevoer, wordt het gemengd waterdebiet afgesloten binnen ongeveer 2 seconden.
- Deze thermische veiligheid is actief bij een verschil van meer dan 15°C tussen het warm en gemengd water.
- De anti-verbrandingsveiligheid dient elke 2 maand of zo vaak als nodig, afhankelijk van de kwaliteit van het water, gecontroleerd te worden: sluit het koud water af en controleer of de warm water toevoer binnen de 2 seconden wordt onderbroken.

N.B.:

De anti-verbrandingsveiligheid is actief wanneer het koud water wordt onderbroken. Indien er in plaats van koud water, warm water terugkeert door een mechanische mengkraan, zal er geen anti-verbrandingsveiligheid zijn. Voorzie een terugslagklep op de toevoer van het koud water van de mechanische mengkraan.

INSTALLATIE (fig. F, G en H)

- Druk : 1 bar (100kPa) tot 5 bar (500 kPa), 3 bar (300 kPa) aanbevolen.
Drukverschil op de ingangen : 1 bar max.
- Mengkraan : aanvoer van koud en warm water.
- Temperatuur warm water aan toevoer: 55 - 85°C (het temperatuurverschil tussen het warm en koud water moet minstens 50°C zijn).
- Temperatuur koud water aan toevoer : 5 - 20°C.
- Plaats de meegeleverde filterdichtingen.
- Zorg ervoor dat het drukverschil tussen Warm Water en Koud Water niet groter is dan 1 bar.
- Plaats het paneel zodat de douchekop van de panelen zich op 2,10 m van de grond bevindt.
- Teken de 2 gaten Ø 5 ① op de bovenkant van het paneel af, op 2,20 m van de grond en boor ze (**fig. G**), alvorens de 2 gaten ② aan de onderkant van het paneel af te tekenen en te boren (**fig. H**).
- Schroef de 2 afdekplaatjes ③ aan de boven- en onderkant van het paneel vast met een schroevendraaier (**fig. G en H**).

- **Onze kranen dienen geplaatst te worden door professionele vaklui** die de plaatselijk geldende reglementering, de voorschriften van de studieburelen en de "regels der kunst" dienen te respecteren.
- **Respecteer de benodigde diameters van de leidingen** om waterslagen of druk/debietverliezen tegen te gaan (zie de berekeningstabel in de catalogus of op www.delabiebenelux.com).
- **Bescherm de installatie** met filters, waterslagdempers of drukregelaars en beperk zo het onderhoud (Aanbevolen druk: 1 tot 5 bar).
- **Plaats stopkranen** in de nabijheid van de kraan om eventuele onderhoudswerken te vergemakkelijken.
- De leidingen, filters, terugslagkleppen, stopkranen, tapkranen, binnenwerken en andere sanitaire toestellen dienen zo vaak als nodig gecontroleerd te worden of toch minstens 1× per jaar.

TEMPERATUURINSTELLING (fig. A, B, C, D)

Onze mengkranen worden in de fabriek bij 3 bar druk afgeregeld met een gelijke warm water- en koud waterdruk, een warm watertemperatuur van 65°C ±5°C en een koud watertemperatuur van 15°C ±5°C. Indien de gebruiksomstandigheden hiervan afwijken, kan de temperatuur van het gemengd water verschillen van de vooringestelde temperatuur aangeduid op de greep (39°C). U dient vervolgens de greep opnieuw op de juiste temperatuur in te stellen:

- Draai de greep **CR** in positie **CR-B (BR-B) (fig. A en B)**.
- Meet vervolgens de temperatuur met behulp van een thermometer.
- Maak de schroef **V (fig. D)** d.m.v. inbussleutel 2,5 los zonder ze te verwijderen en maak de greep **CR** los.
- Draai de stang ④ (**fig. D**) in het patroon d.m.v. een inbussleutel 2,5 naar rechts voor een hogere temperatuur en naar links voor een lagere temperatuur tot de gewenste temperatuur bekomen wordt (maximum temperatuur 39°C voor douche).
- Plaats de greep **CR** terug in positie **CR-B (fig. A)**. Controleer dat de begrenzing **BUT** (greep **CR**) (**fig. C**) zich zo dicht mogelijk bij de begrenzing **BR-B** bevindt (ring **BR**) en span de schroef **V** aan (**fig. B**).
- Controleer de volledige sluiting van de mengkraan door de greep **CR** terug naar positie **CR-A** te draaien, de mengkraan dient gesloten te zijn voor contact met de begrenzing **BR-A (fig. B)**.

THERMISCHE SPOELING (fig. A en D)

- De SECURITHERM sequentiële douchepanelen zijn ontworpen om bestand te zijn tegen thermische en chemische spoelingen die worden uitgevoerd in het kader van de van kracht zijnde regelgevingen.
- Het is mogelijk een thermische schok aan de temperatuur van het warm waternet uit te voeren:
 - Draai de greep **CR** in positie **CR-B (fig. A)**.
 - Maak de schroef **V** d.m.v. inbussleutel 2,5 los zonder ze te verwijderen en maak de greep **CR** los (**fig. D**).
 - Draai de stang ④ in het patroon d.m.v. een inbussleutel 2,5 naar rechts tot de maximale temperatuur, om zo warm water van het waternet te bekomen (ongeveer 3 draaien).
- Vergeet niet om na het uitvoeren van de thermische schok de greep opnieuw te ijken aan 39°C max.

N.B.: Voor de ijking en de thermische spoeling dient de douchekop in werking gesteld te worden.

- Controleer minstens 2 maal per jaar en zo vaak als nodig de ijking (**fig. A, B, C, D**).
- De anti-verbrandingsveiligheid dient elke 2 maand of zo vaak als nodig, afhankelijk van de kwaliteit van het water, gecontroleerd te worden: sluit het koud water af en controleer of de warm water toevoer binnen de 2 seconden wordt onderbroken.
- Controleer minstens 2 maal per jaar of zo vaak als nodig, afhankelijk van de kwaliteit van het water, de waterdichtheid van de zitting van het thermostatisch binnenwerk.
Om dit mogelijk te maken, dient men:
 - Het warm water afsluiten: controleren dat er geen terugvloeïing is van het koud water in het warm water.
 - Het koud water afsluiten: controleren dat er geen terugvloeïing is van het warm water in het koud water.Bij terugvloeïing de zitting reinigen of het thermostatisch binnenwerk vervangen.
- Voor betrouwbaarheid van de thermostatische mengkranen op lange termijn en met het oog op de naleving van de voorschriften van de omzendbrief DGS n°2002/243 van 22/04/02 inzake de preventie van het risico op legionella, raadt DELABIE u aan volgende onderdelen jaarlijks te inspecteren:
 - Filters: ontkalken en vervangen van versleten of beschadigde onderdelen.
 - Verwisselbaar binnenwerk: ontkalken van de interne delen, en vervangen van versleten of beschadigde onderdelen en dichtingen.
 - Mengkamer: ontkalken.
 - Zorg er voor dat bij het opnieuw monteren van de greep, deze wordt aangespannen tot $13 \text{ Nm} \pm 1$ (**fig. E**).
- Indien er bij deze controles storingen zouden optreden: reinig en ontkalk de mechanismen of vervang de nodige onderdelen.

ONDERHOUD EN REINIGING

- **Reinigen van chroom, aluminium en rvs:** gebruik nooit schuurmiddelen en chloorhoudende of andere chemische producten: reinig met zeepwater en een zachte doek of spons.
- **Vorstvrij stellen:** spoel de leidingen en stel de kraan enkele keren na elkaar in werking zodat ze volledig geleidigd wordt. Bij blootstelling aan vorst, raden we aan het mechanisme te demonteren en af te schermen.

Dienst Na Verkoop en Technische dienst:

Tel.: + 32 (0)2 520 16 76 - **e-mail:** sav@delabiebelux.com

Deze handleiding is beschikbaar op www.delabiebelux.com

En posición **CR-A**, el mezclador termostático secuencial está cerrado, al girar la palanca **CR** en sentido contrario a las agujas del reloj, el mezclador empieza a soltar agua fría y progresivamente, agua caliente hasta 39°C como máximo en posición **CR-B**.

Si se utiliza un sistema de filtración en la salida del caño o del rociador de ducha, este debe tener un caudal superior a 4 litros por minuto para evitar los fenómenos de intercomunicación entre el agua caliente y el agua fría.

CARACTERÍSTICAS TÉCNICAS

El mezclador se regula en fábrica entre 38 y 39°C con presiones EC-EF a 3 bares, EC a 65°C \pm 5°C y EF a 15°C.

- Caudal regulado a 6 l/min de 1,5 a 4 bares con el rociador de ducha y a 9 l/min con ducha deslizante.

Seguridad:

- En caso de corte del agua fría o del agua caliente, el caudal de agua templada se para en unos 2 segundos.
- La seguridad térmica se activa si la diferencia de temperatura entre el agua caliente y el agua templada es superior a 15°C.
- La seguridad antiquemadura debe comprobarse cada dos meses y siempre que sea necesario dependiendo de la calidad del agua. Cortar el agua fría y asegurarse de que el agua caliente se bloquee en menos de 2 segundos.

Nota:

La seguridad antiquemadura se activa de inmediato si se corta repentinamente el agua fría. Si en lugar de agua fría, sale agua caliente a través de un mezclador mecánico, no hay seguridad antiquemadura.

En ese caso, hay que considerar poner una válvula antirretorno en la alimentación de agua fría del mezclador mecánico.

INSTALACIÓN (Dib. F, G y H)

- Presión: de 1 bar (100kPa) a 5 bares (500 kPa), se recomiendan 3 bares (300 kPa). Diferencia de presión en las entradas: 1 bar máx.
- Mezclador: alimentar con agua fría y agua caliente.
- Temperatura de alimentación ECS: 55 - 85°C (la diferencia entre el agua caliente y el agua fría debe ser como mínimo de 50°C).
- Temperatura de alimentación EF: 5 - 20°C.
- Colocar las gomas de impermeabilidad.
- Equilibrar las presiones de Agua Caliente/Agua Fría: $\Delta P < 1$ bar.
 - Colocar el panel para que el rociador de ducha esté a 2,10 m del suelo.
 - Marcar y hacer 2 agujeros \varnothing 5 ① encima del panel a 2,20 m del suelo (**Dib. G**).
 - Marcar y hacer los dos agujeros ② debajo del panel (**Dib. H**).
 - Fijar las dos tapas ③ encima y debajo del panel con un destornillador (**Dib. G y H**).

- **Nuestras griferías deben ser instaladas por instaladores profesionales** respetando las reglamentaciones vigentes, las prescripciones de las oficinas de proyectos fluidas.
- **Respetar el diámetro de las tuberías** permite evitar los golpes de ariete o pérdidas de presión/gasto (ver cuadro de cálculo del catálogo y en línea sobre www.delabie.es).
- **Proteger la instalación** con filtros, antiarrietes o reductores de presión disminuye la frecuencia de mantenimiento (presión aconsejada 1 a 5 bar).
- **Poner llaves de paso** cerca de los grifos facilita la intervención de mantenimiento.
- Las tuberías, las llaves de paso, válvulas antirretorno, de purga, cartuchos y todo aparato sanitario deben revisarse siempre que sea necesario y por lo menos una vez al año.

CALIBRACIÓN TEMPERATURA (Dib. A, B, C, D)

Nuestros mezcladores se regulan en fábrica bajo presiones de 3 bares en la alimentación de agua caliente y agua fría, y una temperatura del agua caliente de $65^{\circ}\text{C} \pm 5^{\circ}\text{C}$ y agua fría $15^{\circ}\text{C} \pm 5^{\circ}\text{C}$. Si las condiciones de utilización son diferentes, la temperatura del agua templada puede diferir de la temperatura regulada en fábrica (39°C). Entonces hay que colocar la palanca para la temperatura correcta:

- Colocar la palanca **CR** en posición **CR-B (BR-B) (Dib. A y B)**.
- Medir la temperatura con la ayuda de un termómetro.
- Aflojar el tornillo **V (Dib. D)** sin sacarlo con una llave Allen de 2,5 y desmontar la palanca **CR**.
- CON la ayuda de una llave Allen de 2,5, aflojar o apretar el tornillo situado en la varilla ④ (**Dib. D**) para conseguir la temperatura deseada (temperatura máxima de 39°C para la ducha).
- Volver a colocar la palanca **CR** en posición **CR-B (Dib. A)**. Asegurarse de que el tope **BUT** (palanca **CR**) (**Dib. C**) esté lo más cerca posible **BR-B** (anilla **BR**) y apretar el tornillo **V (Dib. B)**.
- Verificar el cierre del mezclador girando la palanca **CR** en posición **CR-A**, el cierre debe hacerse antes de que el tope entre en contacto **BR-A (Dib. B)**.

CHOQUE TÉRMICO (Dib. A y D)

- Los paneles de ducha secuenciales SECURITHERM han sido concebidos para resistir tanto a choques térmicos como químicos, siguiendo el reglamento vigente.
- Posibilidad de efectuar un choque térmico a la temperatura del agua caliente de la red:
 - Colocar la palanca **CR** en posición **CR-B (Dib. A)**.
 - Aflojar el tornillo **V** sin sacarlo con una llave Allen de 2,5 y desmontar la palanca **CR (Dib. D)**.
 - Con la ayuda de una llave Allen de 2,5, aflojar a fondo el tornillo situado en la varilla ④ para conseguir agua caliente de la red (unas 3 vueltas).
- Al realizar el choque térmico, no hay que olvidar calibrar el mezclador a 39°C como máximo.

Nota: Para el calibrado y el choque térmico, canalizar el agua del rociador de ducha.

- Verificar al menos dos veces al año y cuando sea necesario la calibración (**Dib. A, B, C, D**).
- La seguridad antiquemadura debe comprobarse cada dos meses y siempre que sea necesario dependiendo de la calidad del agua. Para ello, cortar el agua fría y asegurarse de que el agua caliente se bloquee en menos de 2 segundos.
- Verificar al menos 2 veces al año y cuando sea necesario la estanqueidad de los «asientos» del cartucho termostático dependiendo de la calidad del agua.

Para ello hay que:

- Cortar el agua caliente: asegurarse de que no hay agua fría en la red de agua caliente.
- Cortar el agua fría: asegurarse de que no hay agua caliente en la red de agua fría.

Si vuelve el agua, limpiar los asientos o reemplazar el cartucho termostático.

- Para optimizar la fiabilidad de los mezcladores termostáticos en el tiempo y respetar las prescripciones de la circular DGS nº 2002/243 del 22/04/02, relativa a la prevención del riesgo de legionela, DELABIE recomienda un control anual de las siguientes piezas:
 - Filtros: quitar las incrustaciones y sustituir las piezas usadas o estropeadas.
 - Cartucho intercambiable: quitar las incrustaciones de las piezas internas y sustituir las piezas y las juntas usadas o estropeadas.
 - Cámara de mezcla: quitar las incrustaciones.
 - Reensamblaje de la cabeza en el cuerpo mediante la aplicación de un par de torsión de $13 \text{ N.m} \pm 1$ (**Dib. E**).
- En caso de disfunción en el momento de estas comprobaciones: limpiar los mecanismos y quitarles la cal, incluso cambiar piezas si es necesario.

CONSERVACIÓN Y LIMPIEZA

- **Limpieza del cromo, aluminio y del acero inoxidable:** jamás utilizar abrasivos u otro producto a base de cloro o a base de ácido. Limpiar al agua ligeramente jabonosa, con un trapo o una esponja.
- **Puesta fuera de helada:** purgue las canalizaciones, y accione muchas veces el grifo mezclador para vaciarlo de su contenido de agua. En caso de exposición prolongada al hielo, recomendamos desmontar los mecanismos y colocarlos en un lugar protegido.

Servicio postventa y Asistencia técnica:

Tel.: +33 (0)3 22 60 22 74 - **e-mail:** sav@delabie.fr

Esta instrucción está disponible en: www.delabie.es

Na posição **CR-A** a misturadora termostática sequencial está fechada, ao girar o manípulo **CR** no sentido contrário aos ponteiros do relógio, a misturadora começa a debitar água fria e progressivamente, água quente até 39°C máx. na posição **CR-B**.

No caso de utilização de um sistema de filtração ou outro, à saída da bica ou do chuveiro de duche, deve ter um débito superior a 4 litros por minuto, para evitar os fenómenos de intercomunicação entre água quente e água fria.

CARACTERÍSTICAS TÉCNICAS

A misturadora é pré-regulada de fábrica entre os 38 e 39°C com pressões de AQ-AF a 3 bar, a AQ a 65°C \pm 5°C e a AF a 15°C.

- Débito regulado a 6 l/min de 1,5 a 4 bar com o chuveiro de duche e 9 l/min com o chuveiro de mão com suporte deslizante.

Segurança:

- Em caso de corte repentino na entrada de água fria ou água quente, o débito de água misturada para em cerca de 2 segundos.
- Esta segurança térmica é ativada, caso a diferença de temperatura entre água quente e a água misturada for superior a 15°C.
- A segurança anti-queimaduras está ativa no caso de corte de água fria. Se, no lugar de água fria, houver um retorno através de uma misturadora mecânica, não haverá segurança anti-queimaduras. Prever colocar uma válvula antirretorno na alimentação de água fria da misturadora mecânica.

Nota:

A segurança anti-queimadura está ativa em caso de corte de água fria. Se no lugar de água fria existir um retorno de água quente por intermédio de uma misturadora mecânica, não existirá segurança anti-queimadura. Prever a colocação de uma válvula antirretorno na alimentação de água fria da misturadora mecânica.

INSTALAÇÃO (fig. F, G e H)

- Pressão: 1 bar (100 kPa) a 5 bar (500 kPa), recomendado 3 bar (300 kPa).
Diferença de pressão nas entradas: 1 bar máx.
- Misturadora: alimentar de água fria e água quente.
- Temperatura de alimentação AQS: 55 - 85°C (a diferença entre a água quente e a água fria deve ser no mínimo de 50°C).
- Temperatura de alimentação AF: 5 - 20°C.
- Instalar as juntas filtro fornecidas.
- Equilibrar as pressões Água Quente/Água Fria: $\Delta P < 1$ bar.
 - Colocar o painel de forma a que o chuveiro de duche fique a 2,10 m do solo.
 - Apontar e colocar os 2 parafusos \varnothing 5 ① na parte superior do painel a 2,20 m do solo (**fig. G**). Apontar e colocar de seguida os dois parafusos ② na parte inferior do painel (**fig. H**).
 - Fixar as duas tampas ③ em cima e em baixo do painel com uma chave de fendas (**fig. G e H**).

- **As nossas torneiras devem ser instaladas por instaladores profissionais**, respeitando as regras em vigor, as prescrições dos gabinetes de estudo e as regras de arte.
- **Respeitar o diâmetro das tubagens** permite evitar os golpes de martelo ou perdas de pressão/débito (ver tabela de cálculo do catálogo on line em www.delabie.pt).
- **Proteger a instalação** com filtros, anti-golpe de martelo ou redutores de pressão diminui a frequência de manutenção (pressão aconselhada 1 a 5 bar).
- **Instalar válvulas de segurança** na proximidade das torneiras facilita a intervenção de manutenção.
- **As canalizações, filtros, válvulas** antirretorno, torneiras de segurança, de purga, cartuchos e todos os aparelhos sanitários devem ser verificados sempre que necessário e pelo menos, uma vez por ano.

CALIBRAÇÃO DA TEMPERATURA (fig. A, B, C e D)

As nossas misturadoras são reguladas de fábrica a 3 bar, com igual pressão de água quente e água fria e uma temperatura de água quente de $65^{\circ}\text{C} \pm 5^{\circ}\text{C}$ e água fria de $15^{\circ}\text{C} \pm 5^{\circ}\text{C}$. Se as condições de utilização forem diferentes, a temperatura da água misturada pode diferir da temperatura pré-regulada de fábrica (39°C). Deve reposicionar o manípulo na temperatura correspondente:

- Posicionar o manípulo **CR** na posição **CR-B (BR-B)** (fig. A e B).
- Medir a temperatura com a ajuda de um termómetro.
- Desaparafusar o parafuso **V** (fig. D) sem o retirar com uma chave Allen de 2,5 e desmontar o manípulo **CR**.
- Com a ajuda de uma chave Allen de 2,5, apertar ou desapertar o parafuso situado na haste ④ (fig. D) para obter a temperatura desejada (temperatura máxima de 39°C para o duche).
- Voltar a colocar o manípulo **CR** na posição **CR-B** (fig. A). Garantir que o limitador **BUT** (manípulo **CR**) (fig. C) está o mais próximo possível do limitador **BR-B** (anel **BR**), apertar o parafuso **V** (fig. B).
- Verificar o fecho da misturadora, girando o manípulo **CR** para a posição **CR-A**, o fecho deve acontecer antes do contacto com o limitador **BR-A** (fig. B).

CHOQUES TÉRMICOS (fig. A e D)

- Os painéis de duche sequenciais SECURITHERM são projetados para suportar os choques térmicos e químicos ao abrigo dos regulamentos em vigor.
- Possibilidade de efetuar um choque térmico à temperatura da água quente da rede:
 - Posicionar o manípulo **CR** na posição **CR-B** (fig. A).
 - Desaparafusar o parafuso **V** sem o retirar com uma chave Allen de 2,5 e desmontar o manípulo **CR** (fig. D).
 - Com a ajuda de uma chave allen de 2,5, desapertar o parafuso situado na haste ④ para obter a água quente da rede (cerca de 3 voltas).
- Uma vez realizado o choque térmico, não esquecer de calibrar a misturadora a 39°C máx.

Nota: Para a calibração e choque térmico, canalizar a água do chuveiro.

- Verificar pelo menos duas vezes por ano e sempre que necessário a calibração (**fig. A, B, C, D**).
- A segurança anti-queimaduras deve ser verificada a cada dois meses e sempre que necessário de acordo com a qualidade da água. Para o fazer, deve cortar a água fria e garantir que a água quente bloqueia em menos de 2 segundos.
- Verificar pelo menos 2 vezes por ano e sempre que necessário a estanquidade dos «assentos» do cartucho termostático, de acordo com a qualidade da água.

Proceder da seguinte forma:

- Cortar a água quente: garantir que não há retorno de água fria na rede de água quente.
- Cortar a água fria: garantir que não há retorno de água quente na rede de água fria.

Se existir retorno, limpar os «assentos» ou substituir o cartucho termostático.

- De forma a otimizar a fiabilidade das misturadoras termostáticas no tempo e respeitar as indicações da circular DGS nº 2002/243 de 22/04/02 (em França), relativa à prevenção do risco ligado à Legionella, a DELABIE recomenda um controlo anual das seguintes peças:
 - Filtros: descalcificar e substituir as peças gastas ou danificadas.
 - Cartucho intermutável: descalcificação das peças internas e substituição de peças e juntas gastas ou danificadas.
 - Câmara de mistura: descalcificação.
 - Remontagem da cabeça sobre o corpo aplicando um binário de $13 \text{ N.m} \pm 1$ (**fig. E**).
- No caso de mau funcionamento após estas verificações: limpar os mecanismos e descalcificar, ou prever a substituição de peças se necessário.

CONSERVAÇÃO & LIMPEZA

- **Limpeza do cromado, alumínio e do Inox:** nunca utilizar produtos abrasivos ou à base de cloro ou ácido. Limpar com água ligeiramente ensaboada, com um pano ou esponja.
- **Riscos de gelo:** purgar as canalizações a acionar diversas vezes a misturadora para vaziar a água nela contida. Em caso de exposição prolongada ao gelo, recomendamos desmontar os mecanismos e colocá-los em local abrigado.

Suporte Técnico e Serviço Pós-Venda:

Tel: +351 234 303 940 - email: suporte.tecnico@delabie.pt

Esta ficha está disponível em : www.delabie.pt

В позиции **CR-A** термостатический смеситель с последовательным открытием находится в закрытом положении, при повороте рукоятки **CR** против часовой стрелки смеситель начинает подавать холодную воду и постепенно горячую воду до максимум 39°C в позиции **CR-B**.

В случае использования системы фильтрации или другой системы на конце излива или душевой головки, расход должен быть более 4 литров в минуту, чтобы избежать смешения между горячей и холодной водой.

ТЕХНИЧЕСКИЕ ХАРАКТЕРИСТИКИ

Базовая установка температуры в смесителе между 38 и 39°C с давлениями на входах ГВ-ХВ 3 бара, температурой СВ до 65°C ± 5°C, а ХВ до 15°C.

- Расход отрегулирован до 6 л/мин при давлении от 1,5 до 4 бар в модели с душевой головкой и до 9 л/мин с ручным душем.

Безопасность:

- В случае внезапного перекрытия подачи холодной воды или горячей воды, подача смешанной воды останавливается примерно через 2 секунды.
- Термическая безопасность активируется, если разница между температурой горячей и смешанной воды более 15°C.
- Антиожоговая безопасность должна проверяться каждые 2 месяца и так часто как это необходимо в зависимости от качества воды. Выключить холодную воду и убедиться, что горячая вода заблокирована в течение минимум 2 секунд.

Важно:

Антиожоговая безопасность активируется при остановке подачи холодной воды. Если, вместо холодной воды, происходит возврат горячей воды через другой механический смеситель, антиожоговой безопасности не будет. Предусмотреть обратный клапан на входе холодной воды механического смесителя.

УСТАНОВКА (Схема F, G и H)

- Давление: от 1 бара (100кПа) до 5 бар (500 кПа), рекомендованное 3 бара (300 кПа).
Разница давления на входах: 1 бар максимум.
- Смеситель: подключить холодную и горячую воду.
- Температура при подключении ГВ: 55 - 85°C (разница между температурой горячей и холодной воды минимум 50°C).
- Температура при подключении ХВ: 5 - 20°C.
- Установить фильтры, идущие в комплекте.
- Уравновесить давления ГВ / ХВ: $\Delta P < 1$ бар.
 - Установить панель так, чтобы душевая головка находилась на расстоянии 2,10 м от пола.
 - Наметить и просверлить 2 отверстия Ø5 ① в верхней части панели на высоте 2,20 м от пола (**Схема G**).
Затем наметить и просверлить 2 отверстия ② в нижней части панели (**Схема H**).
 - Закрепить 2 крышки ③ вверху и в низу панели при помощи отвертки (**Схема G и H**).

- **Наша сантехническая арматура должна устанавливаться профессиональными сантехниками** с учетом действующих нормативных актов и предписаний проектных бюро.
- **Соблюдение диаметра труб** позволяет избежать гидравлических ударов или потери давления/расхода (см. таблицу по расчету в каталоге и на сайте www.delabie.ru).
- **Защита установки** фильтрами, гасителями гидравлического удара или ограничителями давления снижает частоту процедур по уходу (рекомендованное давление: 1 - 5 бара).
- **Установка запорных вентилей** рядом с кранами облегчает техническое обслуживание.
- Канализационные трубы, фильтры, обратные клапаны, запорные вентили, водоразборный кран, картридж и любые другие сантехнические устройства должны подвергаться проверке так часто, как требуется, и как минимум раз в год.

КАЛИБРОВКА ТЕМПЕРАТУРЫ (Схема А, В, С, D)

Базовая установка наших смесителей рассчитана на давление 3 бара с равными давлениями на входах горячей и холодной воды и температурой горячей воды 65°C +/- 5°C, холодной воды 15°C +/- 5°C. Если условия подключения различны, температура смешанной воды может отличаться от заданной температуры (39°C). В таком случае необходимо переустановить рукоятку на соответствующую температуру:

- Повернуть рукоятку **CR** в положение **CR-B (BR-B) (Схема А и В)**.
- Измерить температуру с помощью термометра.
- Открутить винт **V (Схема D)** шестигранным ключом на 2,5, не вынимая его и демонтировать рукоятку **CR**.
- При помощи шестигранного ключа 2,5 завинтить или открутить винт, расположенный на стержне ④ (**Схема D**) чтобы получить желаемую температуру (максимальная температура 39 °C для душа).
- Переустановить рукоятку **CR** в позицию **CR-B (Схема А)**. Убедиться, что стопор **BUT (рукоятка CR) (Схема С)** наиболее близко к стопору **BR-B (кольцо BR)**, зажать винт **V (Схема В)**.
- Проверить закрытие смесителя, повернув рукоятку **CR** в положение **CR-A**, закрытие должно произойти до контакта со стопором **BR-A (Схема В)**.

ТЕРМИЧЕСКАЯ ОБРАБОТКА (Схема А и D)

- Душевые панели SECURITHERM с последовательным открытием специально разработаны для возможности проведения термической обработки в рамках действующих регламентов и норм.
- Возможно проводить термическую обработку при температуре горячей воды в сети:
 - Повернуть рукоятку **CR** в положение **CR-B (Схема А)**.
 - Открутить винт **V** шестигранным ключом на 2,5, не вынимая его и демонтировать рукоятку **CR (Схема D)**.
 - При помощи шестигранного ключа 2,5, открутите до конца винт, расположенный на стержне ④, чтобы получить горячую воду в сети (приблизительно 3 оборота).
- После проведения термической обработки, не забыть перекалибровать смеситель на температуру максимум 39°C.

Важно: Для калибровки и термической обработки, направить воду из душевой головки.

- Проверять калибровку не менее 2 раз в год и так часто, как это необходимо (**Схема А, В, С, D**).
- Антиожоговая безопасность должна проверяться каждые 2 месяца и так часто как это необходимо в зависимости от качества воды. Выключить холодную воду и убедиться, что горячая вода заблокирована в течение минимум 2 секунд.
- Проверять минимум 2 раза в год и так часто, как это необходимо в зависимости от качества воды герметичность «гнездо» термостатического картриджа.

Для этого необходимо:

- Перекрыть подачу горячей воды: убедиться, что в системе горячего водоснабжения нет возврата холодной воды.
- Перекрыть подачу холодной воды: убедиться, что в системе холодного водоснабжения нет возврата горячей воды.

При наличии возврата воды очистить гнездо или заменить термостатический картридж.

- Для обеспечения надежной и долговременной работы термостатических смесителей и сокращения риска легионеллеза, DELABIE рекомендует проводить ежегодный контроль следующих деталей:

- Фильтры: удаление налёта и замена изношенных или повреждённых деталей.
- Сменный картридж: удаление налёта с внутренних деталей и замена изношенных или повреждённых деталей и прокладок.
- Смесительная камера: удаление налёта.
- Переустановка головки на корпусе с помощью момента затяжки 13 ± 1 (**Схема E**).

- В случае неисправности во время этих проверок: очистить механизмы и удалить налет, при необходимости заменить детали

• **Чистка хромированной, алюминиевой поверхности и поверхности из нержавеющей стали:**

Никогда не используйте абразивные чистящие средства и другие продукты на основе хлора или кислот. Мойте тряпкой или губкой в слегка мыльной воде.

- **Защита от замораживания:** Ополосните канализационные трубы напором воды и нажмите несколько раз на кнопку крана, чтобы опорожнить от содержащейся в нем воды. В случае длительного воздействия холодных температур, рекомендуется демонтировать механизм и храниль в теплом помещении.

Послепродажное обслуживание и техническая поддержка

ПРЕДСТАВИТЕЛЬСТВО В РОССИИ тел.: +7 495 787 62 04 / +7 495 787 64 32

Электронный адрес: delabie@arbat-france.com

After Sales Care and Technical Support: DELABIE SCS: E-mail: sav@delabie.fr

